

Metso

加压过滤

Larox[®] FFP和 VPA压滤机

全面的、可持续的脱水
解决方案达成并提高选
厂的生产效率

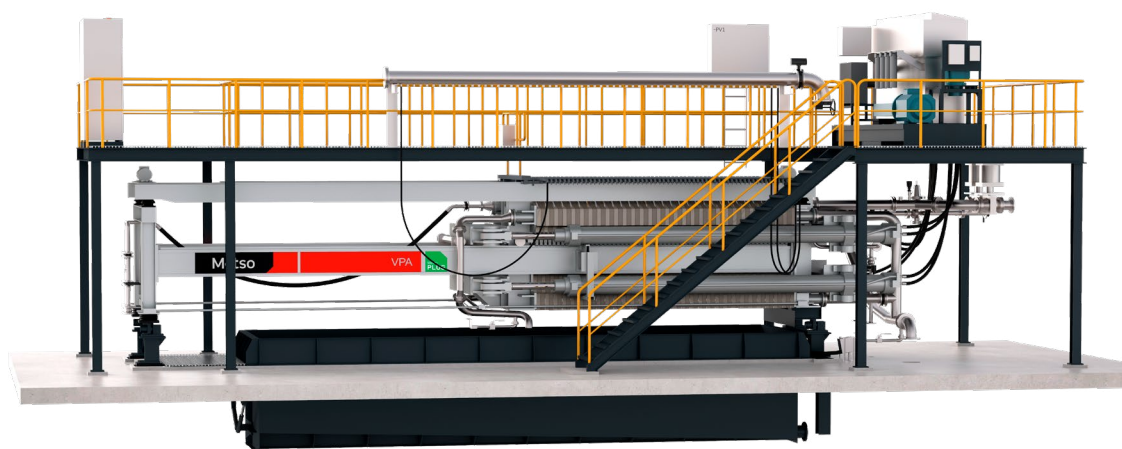

Metso
PLUS

领先的可持续脱水创新技术

凭借近一个世纪的过滤设备与服务经验，美卓拥有市场上最全面、可持续的过滤产品系列。我们为各种矿山应用提供智能且可持续的脱水解决方案，包括精矿、尾矿和大宗物料过滤应用。美卓始终致力于解决客户可能面临的最严峻挑战。



经验丰富

在过滤设备供应与服务方面，美卓具有近一个世纪的经验。

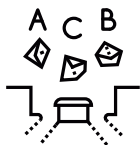

无与伦比的产品范围

市场上最全面和可持续的过滤机产品组合与服务。

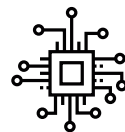

智能脱水

智能且先进的自动控制装置涵盖从控制系统到自动过程调整，有助于优化性能和选配远程控制。



领先的工艺专有技术

位于芬兰Lappeenranta的美卓脱水技术中心与多所大学密切合作，开展研发与测试。

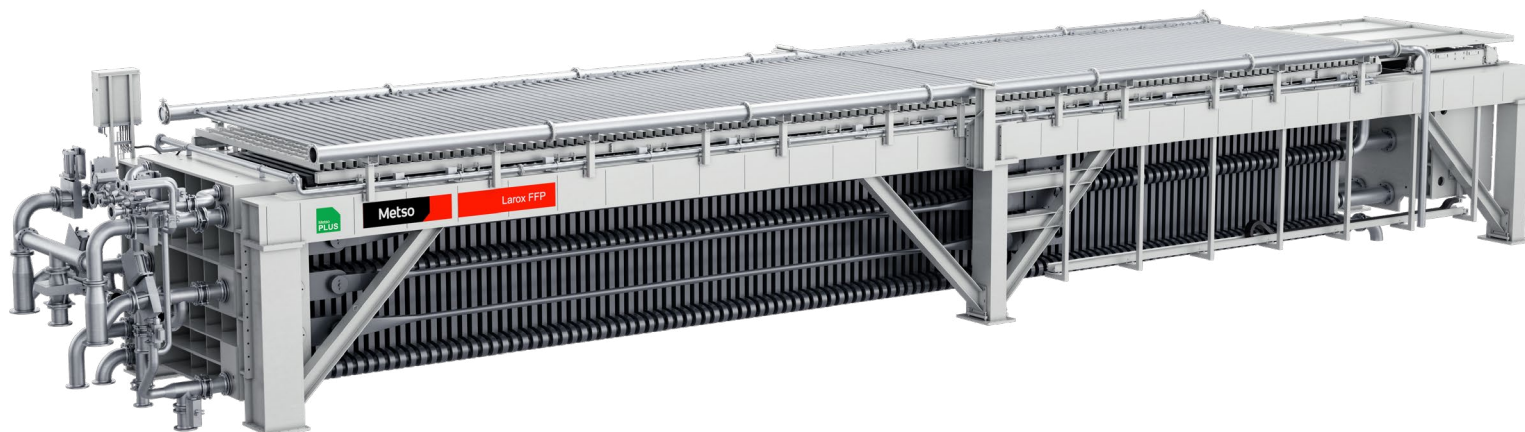



美卓先锋

社会对我们所在的行业提出了更高的要求，我们作为技术提供者需助力客户实现更高效、更盈利、更可持续地生产。美卓先锋产品组合包含广泛的设备、零部件及专家服务，旨在为最需要的地方提供更高的性能。

美卓先锋产品和服务有助于客户降低二氧

化碳排放，并达成其他可持续发展目标，如减少污染等。除直接减排外，美卓先锋产品还能减少制造和运输过程中的碳排放，并具有材料回收的可能。在现代化改造和升级期间，以及在优化现有生产工艺方面，美卓先锋服务能够帮助提升客户的工艺流程。从长远看，这些累积的收益非常可观。

美卓先锋系列体现了我们对客户以及可持续过滤和脱水实践的承诺，强调了我们可以在此做出最大改变。得益于我们广泛的专业知识、可靠的产品以及优质的服务，美卓先锋系列将帮助客户实现成本和资源效率的提升。

加压过滤

Larox® FFP压滤机和VPA压滤机



可靠的最佳脱水解决方案

自动操作

设备配备高级控制系统，具有自动过程调整功能，可实现稳定的性能这有助于选配远程控制系统，从而为您的运营提供更好的支持。

高运转率

考虑到维护便利性和生产效率，设备以最高可靠性和自动过程调整功能进行设计。

高产能

最新技术的滤板专为矿山应用和高产能而设计。

低运营成本

利用美卓压滤机的优点,可以降低总运营成本。

环保

美卓压滤机是处理干式尾矿最可行的长期尾矿解决方案，可将大量尾矿减少为干燥滤饼。

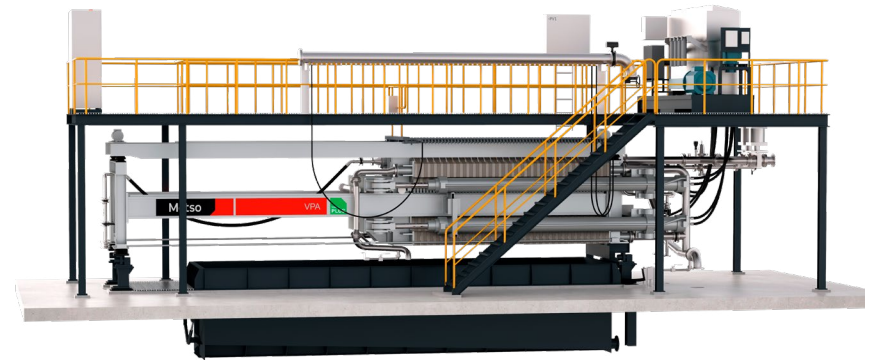

加压过滤

Larox[®] FFP压滤机

可靠和优化的Larox FFP压滤机具有大流量处理能力, 适用于精矿、尾矿和大宗物料处理应用。

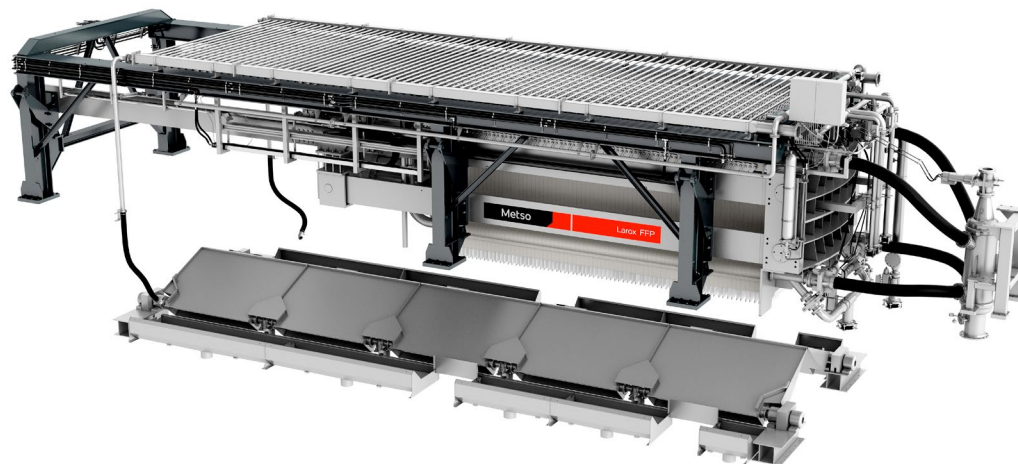

型号	滤板规格 (w/h) (mm)	滤板组设计	过滤面积/滤室 (m ²)	滤室深度 (mm)	滤室数量	总过滤面积 (m ²)	滤板组容积 (m ³)	最高工作压力 (bar)
FFP2512	2.50 x 2.50	组合滤板组	9.6	40, 50, 60	30 - 62	288 - 595	5.4 - 15.4	12
FFP3512	2.50 x 3.50	混合滤板组	13.4	45	62 - 98	830 - 1314	16.7 - 26.5	12
FFP3716	2.70 x 3.70	混合滤板组	16.5	50	120	1980	44	16

主要特性



30 - 120 个
滤室

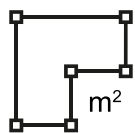

288 - 1980 m²
过滤面积

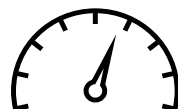

16 bar
工作压力

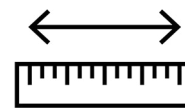

多种滤室高度

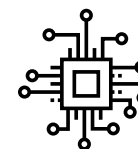

高级控制系统

加压过滤

VPA 压滤机

美卓VPA压滤机是一种可靠和优化的脱水解决方案，具有大流量处理能力，适用于苛刻的尾矿应用和精矿过滤。

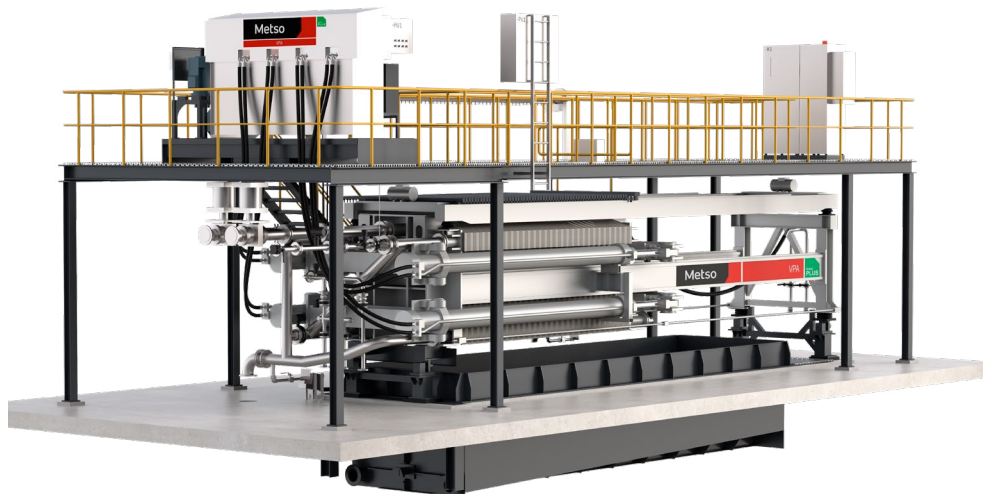

型号	滤板规格 (w/h) (mm)	滤板组设计	过滤面积/滤室 (m ²)	滤室深度 (mm)	滤室数量	总过滤面积 (m ²)	滤板组容积 (m ³)	最高工作压力 (bar)
VPA 1510	2.2 x 2.0	混合滤板组	3.4	30, 40	20 - 60	68 - 204	1.1 - 3.7	10
VPA 2010	2.8 x 3.3	混合滤板组	7.8	40, 50	32 - 66	250 - 515	5.4 - 12.7	10

主要特性



66 个
滤室

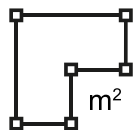

515 m²
过滤面积

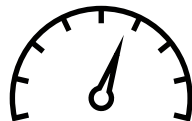

10 bars
工作压力

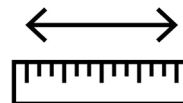

30, 40 和 50 mm
滤室高度

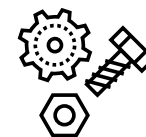

运动部件少

充分发挥过滤机的性能 美卓服务

美卓力求为客户的选矿和脱水工艺流程提供最佳的质量、运转率、性能和财务解决方案。我们致力于设备全寿命周期的长效运行，为所有利益相关者创造双赢的合作关系。

通过将优质产品与专业知识相结合，我们具备与最终用户建立合作伙伴关系的独特能力，并以可持续发展作为一切行动的核心，妥善地提供服务、可靠性、创新与绩效。

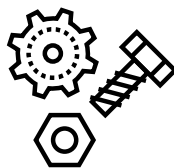
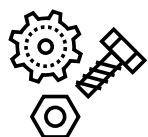

备品备件与磨耗件

通过原始设备制造商专家获得最适配的高性能备品备件与磨耗件。

维护保养、停机与维修

信赖最了解设备的供应商，以确保达成您的生产目标。

现代化、升级与改造

无论您是期望恢复设备的原有状态，还是升级设备的性能，我们都能提供合适的解决方案。

工艺优化与互联服务

通过了解您的业务需求我们利用技术和专业知识提高性能。

全寿命周期服务

量身定制的服务产品组合交付性能优化成果。您的目标就是我们的目标！

美卓是全球骨料、矿物加工和金属冶炼行业可持续技术、系统解决方案和服务的先行者。我们凭借工艺和产品专业知识为客户提升生产效率、提高能源和水资源利用率，并降低环境风险，是实现积极变革的合作伙伴。

Metso

美卓公司，中国北京朝阳区东三环北路27号嘉铭中心B座1903室，100020
总机：+86 10 6566 6600 传真：+86 10 6566 2585
网址：www.metso.cn 邮箱：metso.china@metso.com

